

Beo6

Rehberi

İçindekiler

Ürün dokümanı, 4

Beo6 ile birlikte verilen dokümanlar hakkında daha fazla bilgi içerir.

Beo6'yı kullanma, 5

Beo6 ekranındaki düğmelerin ve fiziksel düğmelerin nasıl kullanılacağı hakkında bilgi içerir.

Bang & Olufsen dışındaki ürünleri kumanda etme, 6

Örneğin set-top kutuların nasıl kullanılabileceği hakkında bilgi içerir.

Şarj cihazını kullanma, 7

Masa şarj cihazının nasıl kullanılacağını açıklar.

Beo6 Setup menüsü, 8

Beo6 Setup menüsünde hangi seçeneklerin yer aldığını açıklar.

Kablosuz ayarları, 11

Uzaktan kumandayı bir kablosuz ağ için nasıl ayarlayacağınızı açıklar.

Bakım, 15

Uzaktan kumandanızı nasıl temizleyeceğini açıklar.

Giriş

Beo6 uzaktan kumanda, evinizdeki Bang & Olufsen ürünlerine kolay erişim sağlamak için kişiselleştirilmiştir.

Bir Beo6 satın aldıgınızda, Bang & Olufsen bayiiniz kumandayı bireysel ürün düzeninize uyacak şekilde programlar.

Bu, her bir kullanıcının kişisel bir tasarıma sahip olmasını ve Beo6 kumandaki tüm düğmelerin düzeninize uyarlanmış olmasını sağlar.

Ayrıca Bang & Olufsen ürünlerinizde 2 yönlü iletişim gibi yeni fonksiyon ve özellikler bulunması durumunda da, Beo6'nın bu yeni fonksiyonları ve özellikleri desteklemesi için bayiiniz tarafından programlanması gerekecektir.

Ürün düzeninizi değiştirirseniz, örneğin yeni bir ürün satın alırsanız, yeni fonksiyonların ve özelliklerin desteklenmesini sağlamak için Bang & Olufsen bayiinize Beo6 uzaktan kumandanızı yeniden programlatın.



Beo6, Beo5 ile tamamen uyumludur. Yani bir Kullanım kılavuzu Beo5 uzaktan kumandanın nasıl kullanılacağını açıklıyorsa, Beo6 uzaktan kumanda da aynı şekilde kullanılabilir.

Ürün dokümanı

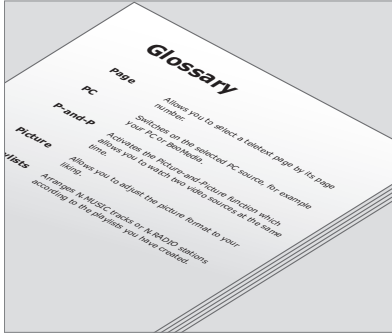

Kişiselleştirilmiş Beo6 kumandanızdaki tüm düğmeler kişisel Beo6 sözlüğünde açıklanmaktadır.

Uzaktan kumandanızla birlikte, uzaktan kumandanın temel fonksiyonlarını açıklayan kısa bir Başlangıç Rehberi gelecektir. Bu Rehber, düğmeleri taşıma veya kanal numaralarını kanal logolarınıza yeniden atama gibi uzaktan kumanda hakkında daha fazla bilgi sağlamaktadır. Beo6 için yeni özellikler ve fonksiyonlar geliştirildiğinde bu Rehber güncellenir. Ancak Beo6'nın bu güncellemeleri destekleyip desteklemeyeceği uzaktan kumanda konfigürasyonuna bağlıdır.

Rehber yardımcı olarak, Bang & Olufsen bayiiniz tarafından Beo6 kumandanın mağazada sizin için kişiselleştirildiği her seferde, Beo6 düğmelerinin size özel yerleşimini açıklayan bir doküman ve buna uygun bir sözlük oluşturulacaktır.

Düğme yerleşimleri dokümanı Beo6'nın 'yol haritası'dır ve ihtiyaç duyduğunuz düğme veya fonksiyonu hızlıca bulmanızı sağlar.

Kişisel Beo6 sözlüğünde, özel düzeninizde mevcut tüm düğmelerin açıklamalarını bulabilirsiniz.

Düzeninizin değişmesi durumunda, yeni bir Beo6 düğme yerleşimleri dokümanı ve yeni düzeninize uygun bir sözlük alabilirsiniz.

Beo6'yı kullanma

Uzaktan kumandanızı ilk kez kullanmaya başlamadan önce, şarj edilmesi gerekir. Uzaktan kumandanızı nasıl şarj edeceğinize ilişkin bilgi için 7. sayfaya bakınız.

Tamamen şarj olduğunda, uzaktan kumandanız kullanıma hazırdır.

Beo6 ekranı etkinleştirmek için, uzaktan kumandanızı elinize alın veya ekrana hafifçe dokununuz: Ortam karanlıksa Beo6 ekran ışığı yanar. Ardından ekrana basarak bir düğme seçin.

Bir kaynak seçildikten sonra, ses seviyesini ayarlama, parçalar veya kanallarda gezinme, oynatma ve duraklatma gibi işlemler ekrandaki düğmelere basarak veya Beo6 topuyla gerçekleştirilir.

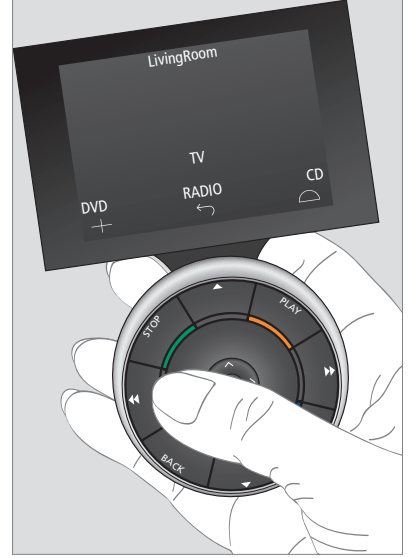

Uzaktan kumandayı elinize aldığınızda veya ekrana dokunduğunuzda, ortam karanlıksa ekran ışığı yanar.

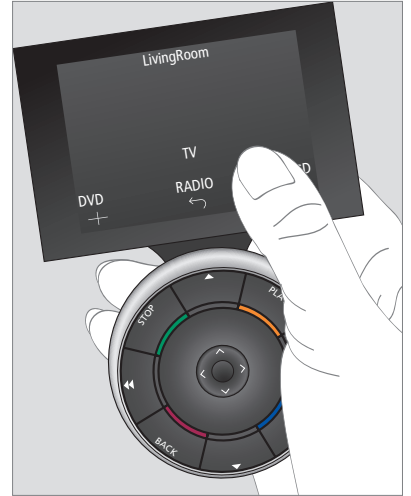

Ekran aktif hale geldikten sonra, ekranda düğmeler görünür. Bir kaynağı ve fonksiyonu etkinleştirmek için bir düğmeye basın.

Bang & Olufsen dışındaki ürünleri kumanda etme

Bang & Olufsen görüntü ürünleriniz Peripheral Unit Controller (Çevresel Ünite Kontrolörü) özelliğine sahipse, set-top kutular gibi Bang & Olufsen dışı ürünleri de uzaktan kumandanızla kontrol edebilirsiniz. Bang & Olufsen tüm pazarlardaki en yaygın set-top kutuları destekler. Bayiinize Beo6 kumandanızı set-top kutunuza göre programlatmanız, uzaktan kumanda düğmelerinin Beo6 ekranında görülmesi için yeterlidir.

Işıklar, perdeler ve jaluiler gibi Bang & Olufsen dışındaki diğer ürünler de Beo6 ile birlikte kullanılabilir; bazıları desteklenen Ev Otomasyon Sistemi, diğerleri de doğrudan Beo6 üzerinden kullanılabilir.

Ekipmanınızın ana fonksiyonları Beo6 uzaktan kumandayla kullanılabilir. Tüm fonksiyonlar Beo6 tarafından desteklenmeyebilir. Kullanılabilir servisler ve fonksiyonlar, ekipmanı etkinleştirdiğinizde Beo6 ekranında görüntülenir.

Bang & Olufsen dışı ürünleri Beo6 kumandayla çalıştırma hakkında daha fazla bilgi almak için Bang & Olufsen bayiinizle irtibat kurun.

NOT! Bang & Olufsen dışı ürünlerle ilgili düğmeler Beo6 sözlüğünde çevrilmemekte veya açıklanmamaktadır.

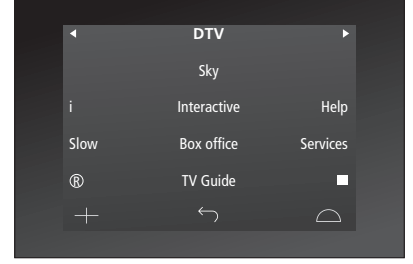

Bir set-top kutu için kullanılan düğme örnekleri.

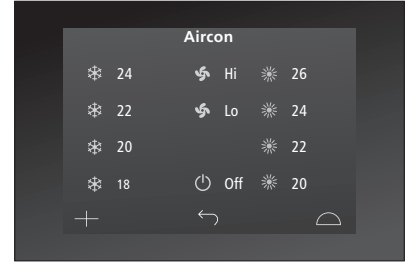

Bir Ev Otomasyon Sistemi için kullanılan düğme örnekleri.

Şarj cihazını kullanma

Beo6, telsiz telefon gibi düzenli şarj gerektiren pille çalışan bir uzaktan kumandadır. Bu amaca özel Beo6 şarj cihazı kullanılır.

Beo6 uzaktan kumandanızın her zaman tam şarjlı olmasını sağlamak için, kullanmadığınız zamanlarda kumandayı şarj cihazına takmanızı öneriyoruz.

Orta düğmeyi basılı tutarak Beo6 uzaktan kumandayı açamadığınızda, pilin şarj edilmesi gerekir.

Uzaktan kumandanın şarjı tamamen boşaldıysa, şarj cihazına kısa bir süre taktığınızda, televizyonu ya da radyoyu açmanız için yeterli kapasiteye sahip olacaktır. Ardından izlerken veya dinlerken kumandayı tekrar şarja takın.

Uzaktan kumandayı şarj cihazına doğru yerleştirin. Tam şarj olması için, Beo6 dört saat şarj edilmelidir.

Tam şarj edildiğinde, pil uykü konumunda yaklaşık bir haftalık veya yoğun kullanımda iki - dört saatlik kapasiteye sahip olacaktır.

Uzaktan kumandayı yeniden şarj etmeniz gerektiğinde, ekranda bir yazı görülecektir.

2 yönlü iletişimi kullanmak pil süresini kısaltır. Uzaktan kumandanın şarj edilmesi gerekiyorsa, kablosuz iletişimde sorun oluşabilir.

Güç tüketimi

Beo6 açıldığında, özellikle fon ışığı yandığında güç tüketir. Bu nedenle, kullanılmadığında Beo6 kumandanın güç tüketimi yavaşça azalacaktır:

- 10 saniye sonra, fon ışığı kısılır
- 30 saniye sonra, Beo6 uyku moduna geçer ve siyah bir ekran görüntüler

Bu ayarları değiştirmek için, bu Rehberin 8. sayfasına bakınız.

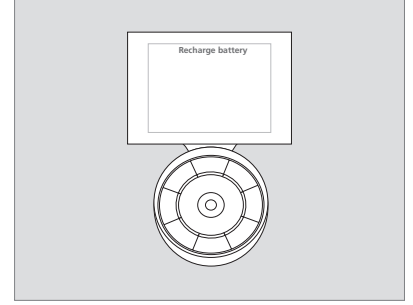

Pilin şarj edilmesi gerektiğinde ekranda 'Recharge Battery' yazısı görülür.

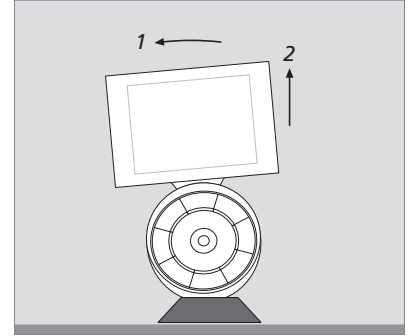

Şarj cihazı Beo6'yı yerinde sabit tutmak için bir mıknatısa sahiptir. Uzaktan kumandayı şarj cihazından alırken hafifçe yatırmanız gerekecektir.

Beo6 Setup menüsü

Uzaktan kumanda, bir dizi ayarı kendi başınıza değiştirmenizi sağlayan bir **Setup** menüsüne sahiptir. **Setup** menüsüne girmek için, uyku konumu düğmesini basılı tutarken topun orta düğmesine basın.

Setup menüsünde gezinme

Setup menüsünde gezinmek ve öğeleri seçmek için doğrudan ekrandaki düğmeleri kullanabilir veya toptaki **orta** düğmeyi ve ok düğmelerini (<, >, ^ ve v) kullanabilirsiniz.

Bir menü öğesini seçmek için, çizgili belirteci etkinleştirmek istediğiniz düğmeye getirin ve **orta** düğmeye basın. **Edit** menüsünde, alt menüyü açmak için ekrandaki düğmeye basın.

Setup menüsünde bir üst seviyeye geri dönmek için, toptaki **BACK** veya ekrandaki ↶ düğmesine basın. **Setup** menüsünden çıktığınızda, yaptığınız değişiklikler otomatik olarak kaydedilecektir.

Setup menüsündeki seçenekler ...

Edit ... Beo6 ekranındaki düğmeleri gizlemenizi veya göstermenizi ve kanallar veya istasyonlar menüsünde kanal adlarıyla ilişkili kanal numaralarını değiştirmenizi sağlar.

Wireless ... Beo6'ı kablosuz ağınıza için ayarlamayı sağlar. Daha fazla bilgi için 11. sayfaya bakınız.

Settings ... Fon ışığını kısma ve söndürme ayarlarını değiştirmenizi sağlar*. Ayrıca tüm Beo6 ayarlarını, Bang & Olufsen bayiiniz tarafından yapılan orijinal ayarlara geri çevirebilirsiniz.

Config ... Beo6'yı varsayılan konfigürasyona ayarlamayı sağlar.

Option Pgm ... Bang & Olufsen ürünlerinin Option programlamasını yapmanızı sağlar.

Info ... Beo6 yazılım sürümünün yanı sıra pil durumu ve Beo6'nın en son konfigürasyon tarihi hakkında bilgi içerir.

**Ekran fon ışığı ne kadar uzun süre yanarsa, uzaktan kumandanın o kadar sık şarj edilmesi gerekeceğini unutmayın.*

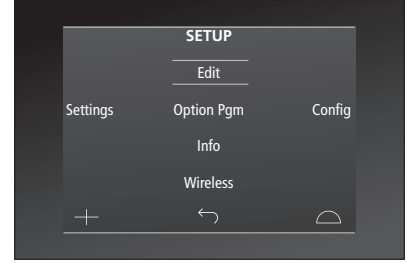

*Setup menüsünde, hangi düğmenin vurgulandığını iki yatay çizgi belirtmektedir. Seçmek için **orta** düğmeye basın.*

Edit düğmeleri

Edit menüsünde, kullanmadığınız düğmeleri kaldırabilir ve gizlenmiş olan düğmeleri görünür hale getirebilirsiniz.

Bir düğme nasıl gizlenir veya gösterilir:

- > **Setup** menüsünde **Edit** seçeneğini seçin.
- > Birinci bölgeyi seçmek için dokunmatik ekran düğmelerini kullanın, ardından düzenlemek istediğiniz kaynağın düğmesini seçin.
- > İlgili dokunmatik düğmeye basın, ardından düzenlemek istediğiniz düğmeyi seçmek için **orta** düğmeye basın; gizlenmiş olan düğmeler gri olarak görülecektir.
- > Düğmeyi düzenlemek için tekrar **orta** düğmeye basın. Menüden çıktığınızda, yaptığınız değişiklikler otomatik olarak kaydedilecektir.

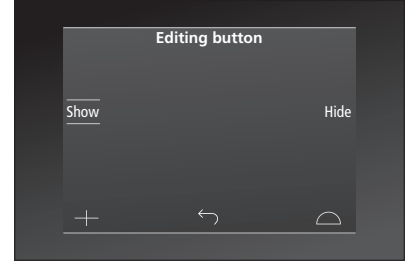

Kanal numaralarını deęiřtirme

Program saęlayıcınız bir kanalı tařırsa, örneęin 5 numaralı kanaldan 6 numaralı kanala tařırsa, Beo6 kumandanız logoya bastığınızda doęru kanal numarasını gönderecek řekilde ayarlanmalıdır.

Yeni kanal numarası bir kanal logosuna nasıl atanır:

- > **Setup** menüsünde **Edit** seçeneęini seçin.
- > Birinci bölgeyi seçmek için dokunmatik ekran düęmelerini kullanın, ardından düzenlemek istediğiniz kaynaęın düęmesini seçin.
- > **Channel** düęmesine basın.
- > Düzenlenecek logoyu seçmek için gezinme düęmelerini kullanın ve ardından orta düęmeye basın.
- > **Number** düęmesine basın.
- > Eski numarayı silmek ve yeni numarayı girmek için **Clear** düęmesine basın.
- > Numarayı kaydetmek için **Store** düęmesine basın.
- > Menüden çıkmak için **Back** düęmesine basın.

Elbette uzaktan kumandanızdaki deęiřiklikleri yapmak için Bang & Olufsen bayiinizle de irtibat kurabilirsiniz.

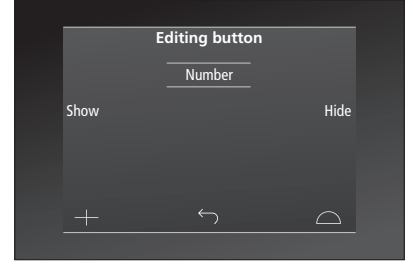

Kablosuz ayarları

Ayarlandığında, Beo6 uzaktan kumanda kablosuz ağına bağlanabilir. Bu şekilde, Beo6'nın kumanda ettiği ürünlerle 2 yönlü iletişim kurulabilir.

Kablosuz ağınıza bağlı olarak, bağlantı farklı şekillerde gerçekleştirilebilir. Bang & Olufsen, belirli Ağ Bağlantısı erişim noktalarını önermektedir. Daha fazla bilgi için bayiinizle irtibat kurabilirsiniz.

Ayarlama yaparken, Beo6'yı bağladığınız erişim noktasına yakın olmanız önemlidir.

Bang & Olufsen kablosuz sisteminizdeki tüm erişim noktalarına bağlantı kurulmalıdır.

Sadece bazı Bang & Olufsen ürünleri çift yönlü iletişimi desteklemektedir. Fonksiyonlar ve kullanımı hakkında bilgi için ürün Rehberlerine bakınız.

Kablosuz iletişimi etkinleştirme

Fabrika ayarlarında Beo6'da kablosuz modülü devre dışı bırakılmıştır. Bu nedenle kablosuz sisteme bağlanmadan önce, kablosuz modülünü etkinleştirmelisiniz.

Kablosuz modülünü etkinleştirme

- > **Setup** menüsünde **Wireless** seçeneğini seçin.
- > Beo6'da **On/Off** düğmesine basın.
- > Beo6'da **Enable** seçeneğini seçin; aktif ayar kırmızı olarak işaretlenir.

Beo6'daki kablosuz modülü güç kullanır ve pil çalışma süresini kısaltır. Bu nedenle, bağlanamaz veya kablosuz fonksiyonunu kullanmak istemezseniz, kablosuz modülünü devre dışı bırakmanızı öneririz.

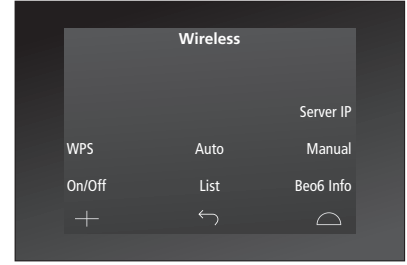

Kablosuz ayarları menüsü.

Otomatik kablosuz bağlantı

Bang & Olufsen'in önerdiği erişim noktaları, Wi-Fi Korunmalı Ayarlar (WPS) olarak da adlandırılan otomatik bağlantıyı desteklemektedir. Erişim noktasında bir 'bağlan' düğmesi (WPS/☺) olması gerekir.

Daha fazla bilgi için erişim noktasıyla birlikte gelen rehbera bakınız.

Kablosuz ağa otomatik bağlantı

- > **Setup** menüsünde **Wireless** seçeneğini seçin.
- > Beo6'da **WPS** düğmesine basın.
- > Erişim noktasındaki 'bağlan' düğmesine basın.
- > Beo6'da **OK** düğmesine basın. Beo6 erişim noktasına bağlanır, bu işlem biraz zaman alabilir.
- > Bağlantı kurulduğunda, Beo6 ekranında **Connection OK** mesajı görülür.
- > **Wireless** menüsüne dönmek için **OK** düğmesine basın.
- > Gerekirse, bir sonraki erişim noktasına geçin ve kablosuz ağındaki tüm erişim noktalarında aynı işlemi tekrarlayın.
- > Menüden çıkmak için **Back** düğmesine basın.

Bağlantı kurulmazsa, Beo6 ekranında **Connection failed** mesajı görülür. Erişim noktasına daha yakına gelin ve tekrar bağlanmayı deneyin veya manuel ayarları kullanın.

Kablosuz ağları arama

Beo6 çevredeki tüm ağları tarar ve istediğiniz bir ağa bağlanabilirsiniz. Bu özelliği, örneğin erişim noktanız otomatik ayarları desteklemediğinde kullanabilirsiniz.

Beo6'ya ağları aratın

- > **Setup** menüsünde **Wireless** seçeneğini seçin.
- > **Auto** düğmesine basın. Beo6 ağları aramaya başlar, bu işlem biraz zaman alabilir.
- > Çevredeki ağların listesi Beo6 ekranında görülür. Bağlanmak istediğiniz ağa basın.
- > Ağ parola korumalıysa, parolanızı girmek için bir ekran açılır.
- > Parolanızı girin ve **GO** düğmesine basın.
- > Bağlantı kurulduğunda, Beo6 ekranında **Connection OK** mesajı görülür.
- > **Wireless** menüsüne dönmek için **OK** düğmesine basın.
- > Gerekirse, bir sonraki erişim noktasına geçin ve kablosuz ağındaki tüm erişim noktalarında aynı işlemi tekrarlayın.
- > Menüden çıkmak için **Back** düğmesine basın.

Listede en üstteki ağ, uzaktan kumandanın bulunduğu konuma en güçlü sinyali sağlayan ağdır. Muhtemelen en yakın olduğunuz erişim noktası budur.

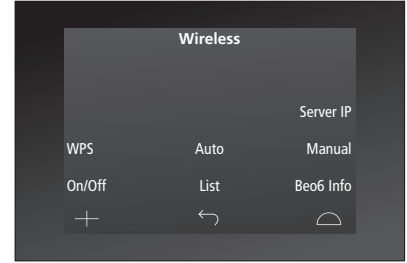

Kablosuz ayarları menüsü.

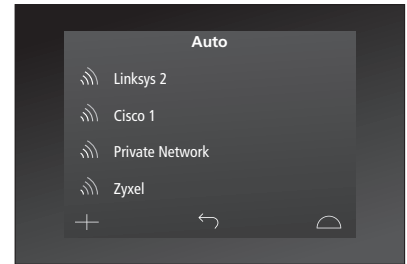
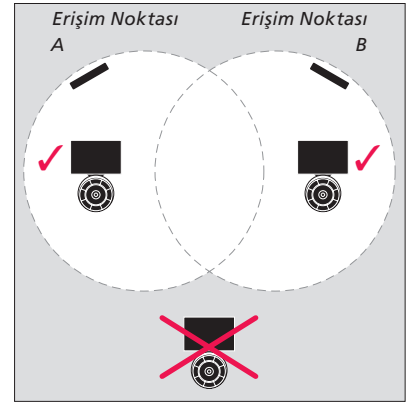

Bulunan kablosuz ağların listesinde, her bağlantı için sinyal gücü gösterilir.

Manuel kablosuz ayarları

Ağınız gizli bir SSID ile oluşturulmuşsa, manuel bağlantı kurmalısınız. Bu durumda ağ adını (SSID), parolayı ve ağ doğrulama yöntemini girmeniz gerekir.

Manuel ayarlama yapma

- > **Setup** menüsünde **Wireless** seçeneğini seçin.
- > Beo6'da **Manual** düğmesine basın.
- > Ekranı ağ adını (SSID) girin ve **OK** düğmesine basın.
- > Ağ doğrulama yöntemini seçin. Seçenekler, **Open**, **WPA** ve **WPA2**'dir.
- > Parolanızı girmek için bir ekran açılır.
- > Ağ parolanızı girin ve **GO** düğmesine basın.
- > Bağlantı kurulduğunda, Beo6 ekranında **Connection OK** mesajı görülür.
- > **Wireless** menüsüne dönmek için **OK** düğmesine basın.
- > Gerekliyse, bir sonraki erişim noktasına geçin ve kablosuz ağınızdaki tüm erişim noktalarında aynı işlemi tekrarlayın.
- > Menüden çıkmak için **Back** düğmesine basın.

Yeni IP adresini girme

Kullanmak istediğiniz ürün farklı bir IP adresi alırsa, 2 yönlü iletişimi etkinleştirmek için Beo6'da yeni IP adresini girmelisiniz. Beo6'yı BeoSound 5 ile 2 yönlü iletişim için kullandığınızda, IP adresini öncelikle BeoSound 5'te aramalısınız.

Yeni IP adresini girme

- > **NETWORK INFO** menüsüne girerek ve **IP ADDRESS** araması yaparak BeoSound 5'e IP adresini girin. Örneğin adres 192.168.100.111 olabilir.
- > **Setup** menüsünde **Wireless** seçeneğini seçin.
- > Beo6'da **Server IP**'ye basın.
- > Ekranı IP adresini girin ve **GO** düğmesine basın.

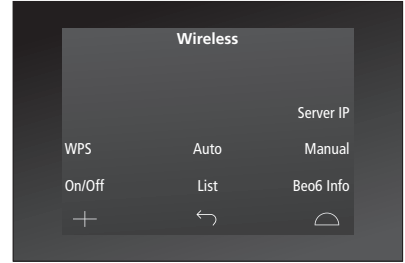

Ağların listesi

Beo6, erişim noktaları arasında gezinirken daha önce bağlandığınız erişim noktalarına otomatik olarak bağlanır. Ancak durumlarını görmek ve isterseniz bağlantıları kaldırmak için ağların listesini açabilirsiniz. Erişim noktanızı taşırsanız veya değiştirirseniz bağlantıları kaldırmak faydalı olabilir.

Bir ağ bağlantısını kaldırma

- > **Setup** menüsünde **Wireless** seçeneğini seçin.
- > **List** düğmesine basın.
- > Bağlanılan ağların listesi Beo6 ekranında görülür. Kaldırmak istediğiniz ağa basın.
- > Ağı kaldırmak için **Remove** düğmesine basın.
- > Menüden çıkmak için **Back** düğmesine basın.

Ağ sorunları

Beo6 taşınabilir bir cihazdır ve kablosuz fonksiyonu, evinizdeki kablosuz düzenine ve kapsama bağlıdır. Daha önce iyi çalışan bir düzen, çevre değişikçe sorunlar oluşturabilir. Ayarlarda sorun yaşarsanız veya bir soru sormak isterseniz, Bang & Olufsen bayiinizle irtibat kurabilirsiniz.

Beo6'daki ağ bilgilerine bakma

- > **Setup** menüsünde **Wireless** seçeneğini seçin.
- > **Status** düğmesine basın.
- > Kullanılmakta olan mevcut kablosuz ağın durumu ekranda görüntülenir.
- > Menüden çıkmak için **Back** düğmesine basın.

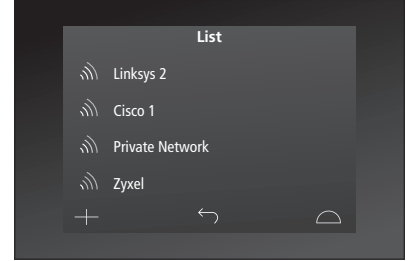

Bağlı olduğunuz ağların listesi.

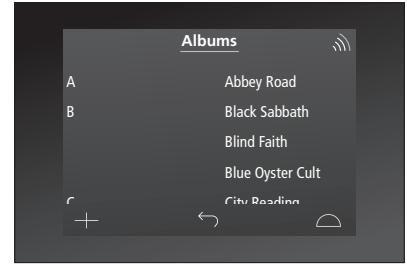

Bir ürünü kablosuz olarak kullanırken, sinyal gücünü sağ üst köşede görebilirsiniz. Çalışma sağlamak için sinyal gücü en az iki 'çizgi' olmalıdır.

Bakım

Uzaktan kumandayı temizlemeden önce kapatmanızı öneririz.

Kumandayı kapatmak için **orta** düğmeyi basılı tutun.

Uzaktan kumandayı tekrar açmak için, **orta** düğmeyi tekrar basılı tutun.

Temizleme

Yağ lekelerini veya inatçı kirleri, bulaşık deterjanı gibi hafif bir deterjandan sadece birkaç damla içeren bir su çözeltisine batırılmış yumuşak, tiftiksiz, iyi sıkılmış bir bezle temizleyin.

Uzaktan kumandanızın ekranını temizlemek için, yumuşak bir pencere temizleme sıvısı kullanın. Ekranın ideal performansını koruması için, ekranda temizleme sıvısı izi kalmadığından emin olun.

Ekran camı hasar görürse, değiştirmek için bayiinizle irtibat kurun.

Güçlü aşındırıcı etkilerinden dolayı bazı mikro-fiber kumaşların cama hasar verebileceğini unutmayın.

Dikkat! Uzaktan kumandanın herhangi bir parçasını temizlemek için alkol veya başka çözücülerini asla kullanmayın!